



Riešenie pre Vaše inštalácie



Predstavenie spoločnosti

„Sme lídri s dlhoročnými skúsenosťami v oblasti profesionálnych riešení v rámci realizácie, údržby a rekonštrukcie komplexných technologických celkov, ako aj jednotlivých strojov a zariadení, používaných v rôznych priemyselných odvetviach.“

Radoslav FRTUS
CEO - Founder Profi steel Holding s.r.o.

Obsah

Spoločnosť str. **04**

Ponuka služieb str. **08**

Referencie str. **18**

Certifikáty str. **22**

Klienti a spolupráca str. **24**

Profi steel holding prináša riešenia

V spoločnosti Profi steel holding si uvedomujeme, že spokojných zákazníkov získame len kvalitne poskytovanými službami. Naším klientom pomáhame dodržať termíny a úspešne dokončiť ich projekty, prostredníctvom poskytnutia potrebných služieb a zdrojov.

Profi steel je už skoro 20 rokov dôveryhodným partnerom v oblasti profesionálnych služieb a inštalácií. Spolu s našimi klientami prispievame k lepšej a udržateľnej spoločnosti. Pomocou našich odborných a kvalifikovaných pracovníkov sme schopní pokryť rôzne druhy montážnych a výrobných činností so zameraním na potrubné systémy, ocelové konštrukcie a prefabrikáciu. V Profi steel vyvíjame maximálne úsilie na to, aby sme širokému spektru našich klientov prinášali vždy vysokú kvalitu za najlepšiu dosiahnuteľnú cenu.

20

rokov v odvetví

Montážne hodiny

Profi steel holding s.r.o.

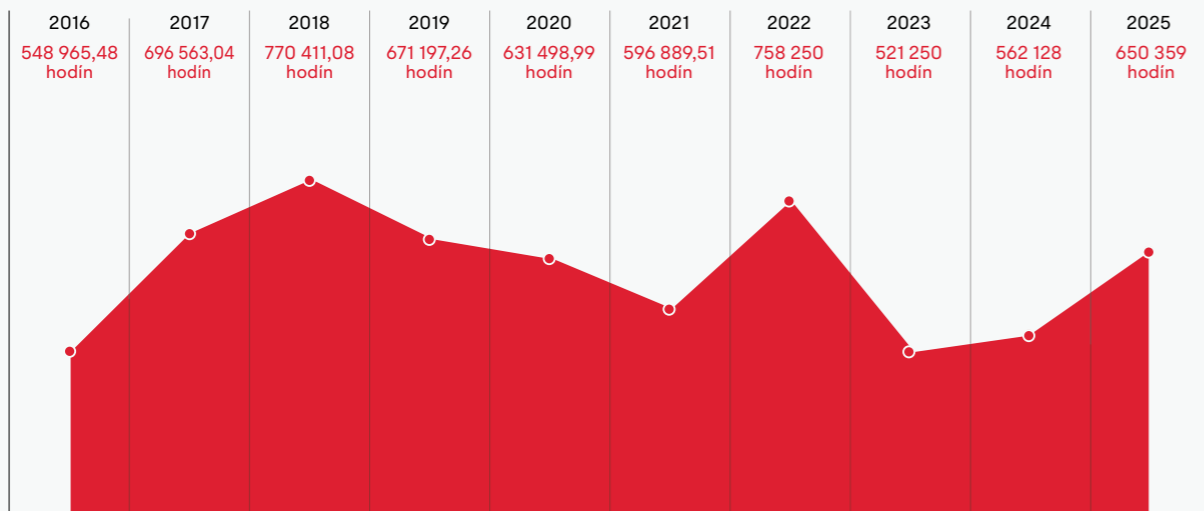

”

Prečo s nami spolupracovať?

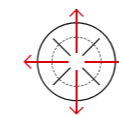

skúsenosť, flexibilita a spoľahlivosť

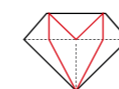

profesionálny, proaktívny a individuálny prístup



medzinárodné systémy manažérstva kvality a certifikácie

Profi steel sa dôsledne zameriava na individuálne potreby našich klientov. Neustále sa pre nich snažíme zvyšovať hodnotu a identifikovať nové obchodné príležitosti.

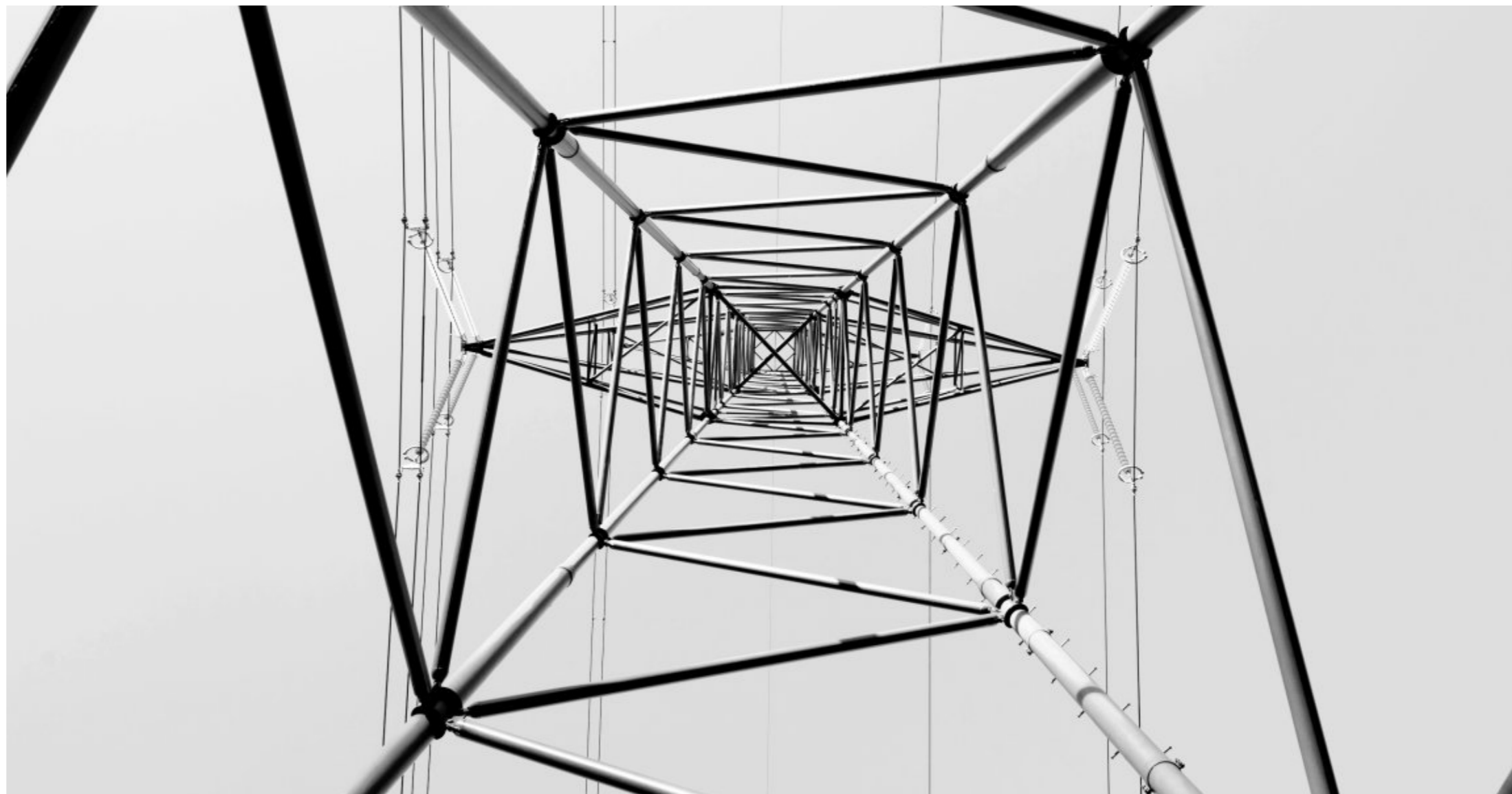

Ako dosahujeme stabilné výsledky?

Stratégiou firmy je v prvom rade profesionálny, proaktívny a individuálny prístup, ako aj spoľahlivosť a korektné jednanie. Zakladáme si na dôvere, ktorú s našimi klientami budujeme na základe dlhoročnej spolupráce. Spolu tak dosahujeme skvelé požadované výsledky.

Myslíme na budúcnosť, preto je našim cieľom neustále sa rozvíjať a zdokonaľovať vo všetkých oblastiach.

Naša filozofia

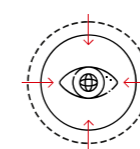

Vízia

Stať sa popredným poskytovateľom služieb v oblasti zvaračských, zámočnických a potrubárskych prác na celom svete, s neustálym dôrazom na kvalitu, inováciu a udržateľnosť.

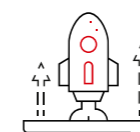

Misia

Poskytovať zákazníkom najvyššiu kvalitu služieb, ktoré sú vykonávané v súlade s najvyššími štandardmi a potrebami zákazníkov. Sústrediť sa na udržateľný rozvoj a neustálu inováciu, aby sme boli vždy o krok pred konkurenciou.



Hodnoty

Kvalita, spoľahlivosť, inovácia, odbornosť, trvalo udržateľný rozvoj, bezpečnosť a ochrana životného prostredia. Tieto hodnoty by mali byť stredobodom každej činnosti a rozhodnutia v spoločnosti Profi steel holding.

Naše služby zahŕňajú:

Rekonštrukcie, opravy
a montáže zariadení

01

Dodávka, predvýroba a inštalácia
potrubných systémov

02

Plánovanie
ľudských zdrojov

03

Plánovanie a realizácia odstávok

04



10

odvetví v ktorých
pôsobíme

Patríme k lídrom v oblasti realizácie,
opráv a rekonštrukcie komplexných
technologických celkov a jednotlivých
výrobných zariadení v priemyselných
odvetviach, ako je:

- Chemický a petrochemický priemysel
- Energetika
- Farmácia
- Jadrová energetika
- Papierenský priemysel
- Polovodičový priemysel
- Potravinársky priemysel
- Strojárstvo
- Odstávkové práce
- Protipožiariarne sprinklerové systémy

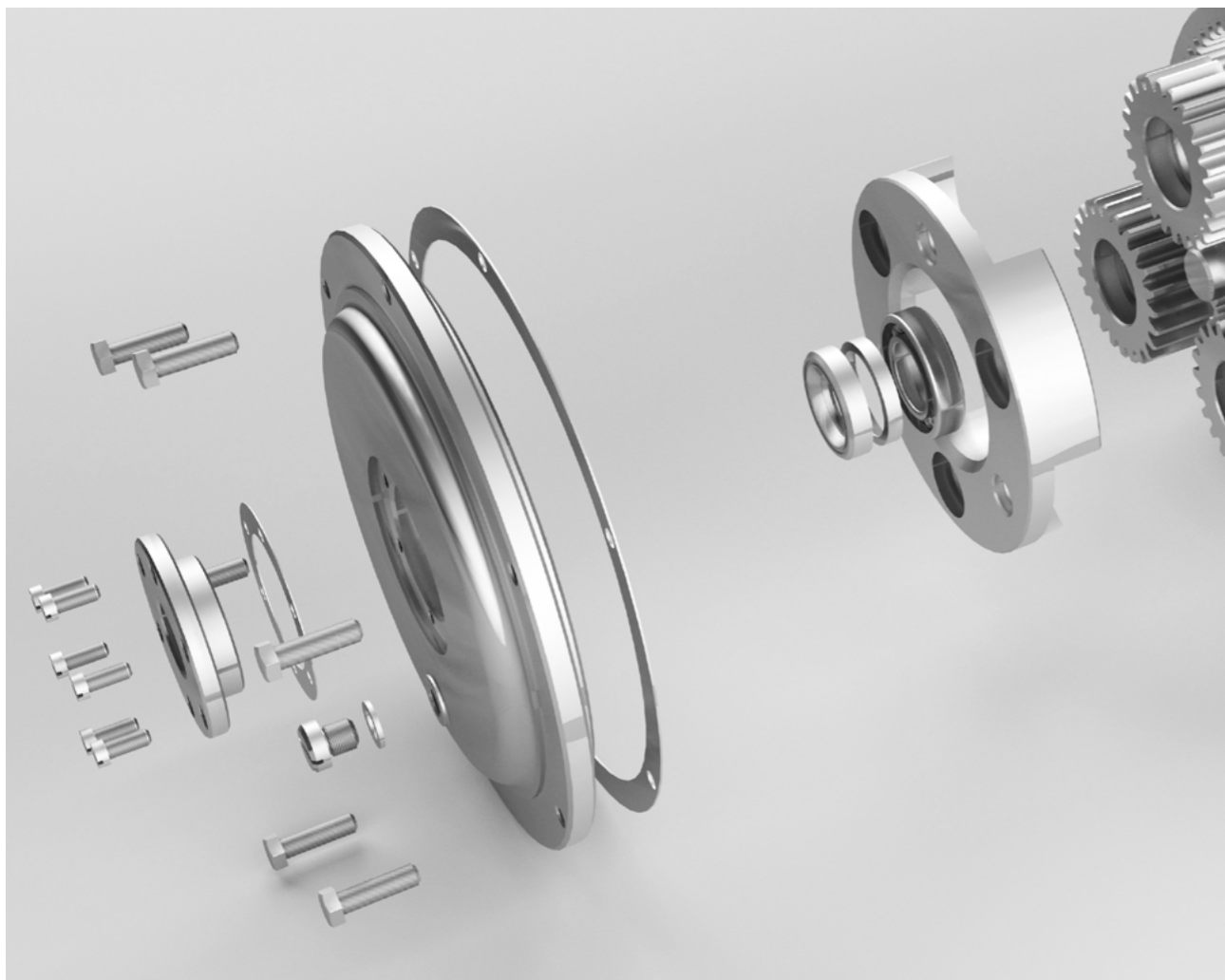

01 Rekonštrukcie, opravy a montáže ocelových konštrukcií a zariadení

Pokrývame oblasti ako:

- Údržba, opravy a montáž technologických zariadení
- Generálne odstávky energetických blokov
- Montáž tlakových a netlakových častí
- Technologické odstávky
- Montáž a údržba častí strojov a tepelných výmenníkových staníc
- Montáž a demontáž ocelových konštrukcií
- Retubing
- Montáž systémov protipožiarnej ochrany (sprinkler system)
- Elektroinštalačné práce

Realizovaných
projektov po celom
svete viac ako:

400 +

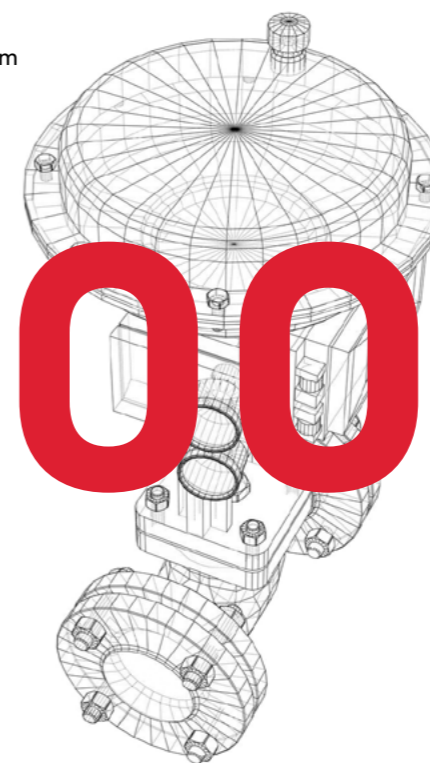

Profesionálne zváračské, zámočnicke a potrubárske práce

Všetky práce sú vykonávané kvalifikovanými zvaračmi, s bohatými skúsenosťami a zručnosťami v rôznych druhoch montáží, výrobných činnostiach a všetkých druhoch zvaracích metód, vrátane orbitálneho zvarovania.

Inšpekcie NDT

Vykonávanie nedeštruktívneho testovania v rozsahu vizuálneho testovania, penetrácie kvapalín, rádiografie a PMI kvalifikovaným personálom.

Sprievodná technická dokumentácia

Kompletizácie sprievodnej technickej dokumentácie a dokumentácie skutočného vyhotovenia.

Stavebné činnosti

Pokrývame služby od návrhu, cez vypracovanie projektu a realizáciu výstavby až po likvidáciu budov. Poskytujeme našim klientom široké spektrum výkonov v rozsahu, ktorý zahŕňa komplexné realizačné činnosti ako napríklad monolitický skelet budovy, ocelové a drevené konštrukcie, betónovacie práce, zákazkové zariadenie interiéru ale aj búracie a demontážne práce.

Retubing

Komplexná výmena rúrok v kondenzátoroch, v tepelných výmenníkoch, atď. Retubing je nevyhnutný pre udržanie efektívnosti, spoľahlivosti a dlhovekosti kondenzátorov, výmenníkov tepla a podobných zariadení.

Výmenou opotrebovaných alebo poškodených trubiiek retubing pomáha predchádzať drahým prestojom, zlepšuje energetickú účinnosť, znižuje potrebu údržby a predlžuje životnosť týchto dôležitých systémov. Poskytujeme odbornosť skúsených profesionálov a dodržiavanie prísnych priemyselných noriem, aby sa dosiahli želané výsledky pre našich klientov.



02 Dodávka, predvýroba a inštalácia potrubných systémov



Od začiatku do konca sa zaoberáme všetkými aspektmi procesu prefabrikácie, čím zabezpečujeme bezproblémový priebeh pre našich klientov. Náš špecializovaný tím sa stará o prípravu materiálu, precíznu výrobu a efektívnu montáž, čo zaručuje špičkovú kvalitu a včasné dokončenie projektu.

Skidy a potrubia

Špecializujeme sa na predvýrobu a montáž modulárnych skidov a potrubí. S našimi dlhoročnými znalosťami a skúsenosťami zaisťujeme, že tieto kritické komponenty spĺňajú prísne normy príslušného odvetvia.

Farmaceutický priemysel

Zameriavame sa na farmaceutický priemysel, rozumieme jeho jedinečným požiadavkám a naše služby šijeme na mieru na základe požiadaviek jednotlivých klientov. Poskytujeme komplexné riešenia, ktoré spĺňajú najvyššie priemyselné štandardy a zaisťujú bezpečnosť, efektívnosť a súlad.

Zabezpečujeme kvalitu a profesionalitu

Kvalita našich služieb je u nás na prvom mieste. Je hnacou silou všetkého, čo robíme. Dodržiavame prísne procesy kontroly kvality a implementujeme komplexné testovacie a kontrolné protokoly počas celého procesu prefabrikácie.

Profisteel – váš dôveryhodný partner pre špičkové riešenia prefabrikácie vo farmaceutickom priemysle.

Naše služby zahŕňajú najmä:

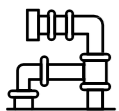

Profesionálne potrubné práce

realizované vyškolenými a skúsenými potrubármi a zámočníkmi so znalosťou izometrických výkresov a ostatnej technickej dokumentácie

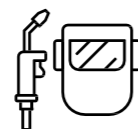

Komplexné zvaračské práce

vykonávajú ich kvalifikovaní zvárači rôznymi metódami zvarania vrátane orbitálneho zvarania. Podľa noriem EN a ISO.



NDT kontroly

vykonávanie nedeštruktívnych skúšok vrátane vizuálnych a penetračných skúšok, rádiografie a pozitívnej identifikácie materiálu (PHI).

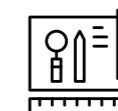

ATD a AB

príprava sprievodnej technickej dokumentácie a dokumentácie skutočnej realizácie od počiatkovej prípravy až po konečné schválenie klientom.

Výrobné haly

Profisteel disponuje výrobnými halami v blízkosti nášho sídla v Leviciach. Toto rozšírenie nám poskytuje užitočný priestor, ktorý nám umožňuje vyniknúť v predvýrobe so zameraním na predvýrobu skidov a spoolov. Spolu máme teraz k dispozícii 4000 m² priestoru na dosahovanie výnimočných výsledkov v predvýrobe.

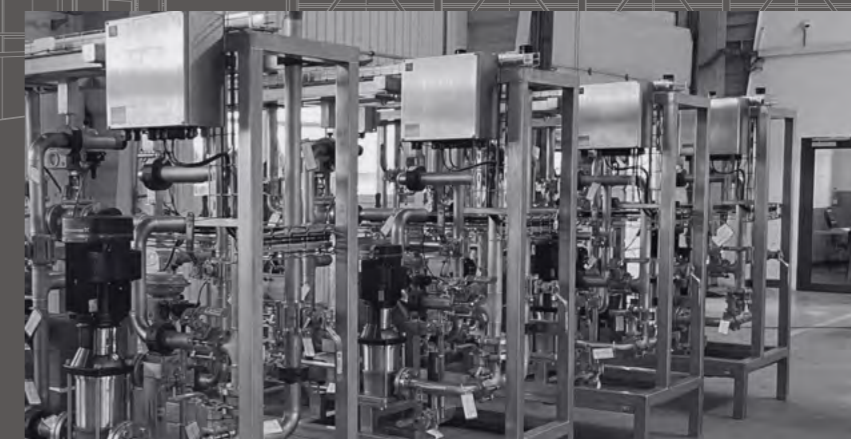

Celkový užitkový priestor
našich priestorov:

4 000 m²



Celková užitková plocha
výrobnej haly v **Levice 1**:

1 400 m²

Celková užitková plocha
výrobnej haly v **Levice 2**:

2 600 m²

Celkový užitkový priestor
administratívnych priestorov:

400 m²



03 Plánovanie ľudských zdrojov

S niekoľkými tisíckami vysokokvalifikovaných pracovníkov technických profesií. V našej databáze vieme vybrať, otestovať a pripraviť tých najvhodnejších pracovníkov pre rôzne druhy technických projektov.

18 500

vysokokvalifikovaných pracovníkov v databáze.

20+

technických profesií ktoré dokážeme zastrešiť

40h

priemerný čas zabezpečenia personálu pre klienta

Zameriavame sa na technické profesie ako:

- Ruční zvarači
- Orbitální zvarači
- Potrubáři
- Zámočníci
- Pracovníci NDT
- Elektrikáři
- HVAC technici
- Supervizori
- Montéři požiarnej ochrany
- a iné

Operatívne dokážeme zabezpečiť voľný personál a v čo najkratšom čase poskytnúť klientovi požadované kapacity pracovníkov.

Aby sa zabezpečila kvalita vybraných pracovníkov, všetci musia pred odchodom na nový projekt absolvovať povinnú skúšku zručností.

Na tento účel sme zriadili vlastné školiace stredisko, ktoré sa nachádza v našom sídle v Leviciach na Slovensku, kde testujeme a pripravujeme zvaračov, potrubárov a zámočníkov na všetky zvaračské a montážne práce na základe európskych noriem.

Vďaka našim dlhoročným skúsenostiam v oblasti plánovania ľudských zdrojov dokážeme rýchlo a efektívne mobilizovať kvalifikovaných pracovníkov, ktorých rozsah odbornosti je mimoriadne široký.

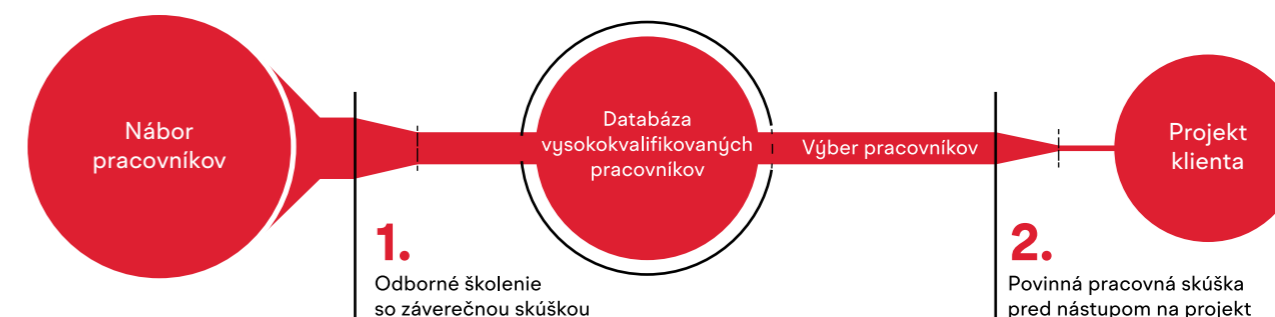

04 Plánovanie a realizácia odstávok

Počas prevádzky a plánovaných odstávok výrobného procesu zabezpečujeme pre klientov:

Kvalifikovaný personál v rôznych pozíciach, ale hlavne:

- Zvárač 111, 135, 136, 141, 142
- Potrubár
- Zámočník
- Požiarna asistenčná hliadka

Vrátane náradia

- kompletné zväračské, potrubárske a zámočnicke náradie
- orbitálne zväračky a vodou chladené zväračky
- pásové píly
- špeciálne náradie pre výmeny rúrok tepelných výmenníkov

V rámci riadenia a manažmentu stavby zabezpečujeme technické pozície:

- Stavbyvedúci / Koordinátor
- Majster
- Technológ IWT/IWE
- NDT pracovník VT, PT
- Revízny technik pre tlakové zariadenia
- AB, STD
- Koordinátor BOZP

Realizujeme investičné zákazky, údržbu a opravy zariadení, kde pokrývame oblasti ako:

1. Demontáž a montáž potrubných systémov a technologických zariadení
2. Demontáž a montáž ocelových konštrukcií pre primárne a sekundárne supporty potrubných trás
3. Revízie a opravy tlakových nádob, výmenníkov tepla
4. Údržba na tlakových a netlakových zariadeniach
5. Opravy a údržba armatúr
6. Zväračské a zámočnicke práce



Vzdialenosť nás nelimituje

19+

USA

Red River Biorefinery
V&V Supremo Foods Inc.

Venezuela

Planta Centro Power Station

Írsko

Tynagh energy limited
Huntstown Power Plant
Dublin waste to energy

Švédsko

SCA Sundsvall Ortvikens Papperbruk
SCA Obbola AB
Mondi Dynäs AB
Igesund Paperboard AB
Scania
Northvolt ETT

Fínsko

Metsä Fibre Oy
Helen Oy
Naistenlahden Voimalaitos NSL3
Stora Enso Dividion – Imatra Mill
Borealis AG
Olkiluoto Nuclear Power Plant
Terrafame Oy

Rakúsko

Bilfinger Industrietechnik Salzburg
Sandoz GmbH
Octapharma
Lactosan GmbH & Co KG
Fresenius Kabi Austria
Novartis Pharma GmbH
Fresenius Kabi Austria GmbH
Porr AG

Nemecko

Bilfinger Life Science GmbH
GEA Group AG
Infenion Technologies AG
Intega GmbH
Robert Bosch Semiconductor Dresden GmbH
GlobalFoundries
Fresenius Medical Care GmbH
Siltronic AG
Roche Diagnostics GmbH
Böhringer Ingelheim
CATL
(Contemporary Ampere Technology
Thuringia GmbH)
Daimler Truck AG
Holborn Europa Raffinerie GmbH
Freudenberg Filtration Technologies GmbH & Co. KG
ASML Germany GmbH
MCE Slaný GmbH
Siempelkamp Maschinen- und Anlagenbau GmbH
ADM Oilseeds Germany GmbH
Milchwerke Oberfranken West eG
K+S Minerals and Agriculture GmbH
Müllheizkraftwerk Wiesbaden GmbH
Mercer Rosenthal GmbH
MSW Montageservice GmbH
Novelis Deutschland GmbH

Belgicko

Sanofi (Geel)
Exxon Mobil Petroleum and
Chemical BV
Janssen Pharmaceutica N.V.
Mithra Pharm aceuticals SA
Ivens Construction Company N.V.
Terumo Europe NV
Sanofi Belgium NV
IMEC vzw

Holandsko

Sanofi (Stellendam)
Transnational Blenders B.V.
Geldof Odjfell Terminals
ASML Veldhoven

Chorvátsko

Zagreb Montaža d.o.o.
MIV d.o.o.

Anglicko

Slough Heat and Power
Biomass Plant

Francúzsko

Clarebout potatoes N.V.
Fibre Excellence PROVENCE

Švajčiarsko

Emmi AG

Dánsko

Novo Nordisk A/S

Česká republika

Elektrárň Počerady
Explosia a.s.
Česká rafinérská a.s.
ORLEN Unipetrol a.s.
Mondi Bags Štetí
Škoda JS a.s.
Doosan Škoda Power s.r.o.

Slovensko

AE Mochovce 1,2
AE Mochovce - Dostavba 3, 4
AE Jaslovské Bohunice
Elektrárň Vojany
Elektrárň Nováky
Mondi SCP Ružomberok
Škoda Auto Slovensko s.r.o.
Novo Nordisk Production Slovakia s.r.o.
Pfizer Luxembourg SARL
Vernon s.r.o.

Turecko

YunusEmre Termik Santrali

Slovinsko

Sandoz d.d.

Juhoafrická republika

Mondi Group Richard 's Bay

Rusko

Volgavod.ru

Certifikáty

ISO 9001:2015
ISO 9001:2015 v spojení s ISO 3834-2:2021
ISO 14001:2015
ISO 45001:2018
EN 13445-4, EN 13480-4
EN 1090-1:2009 +A1:2011
EMAS
SCCP (Unlimited Certificate Petrochemical)

Certifikát overenia výrobcu tlakových zariadení v súlade so smernicou 2014/68/EU v súlade s normou EN13445-4, EN13480-4 v rozsahu: Nádoby, potrubia

Oprávnenia

Oprávnenie vydané podľa predpisu 905/3/2018
Oprávnenie vydané podľa predpisu 772/3/2018
Oprávnenie vydané podľa predpisu 01286/4/2024/B-OS-01
Oprávnenie vydané podľa predpisu 01284/4/2024/B — OS - 01

Oprávnenie výrobcu tlakových nádob podľa vyhlášky PED 2014/68/EU, EN 13445/4, EN 13480-4, EN ISO 3834-2 – rozsah: tlakové potrubia a zariadenia

Oprávnenie spoločnosti podľa § 8a ods. (2) písm. a) zákona č. 51/1988 Z. z. o banskej činnosti, výbušninách a o štátnej banskej správe – plynové a tlakové vyhradené technické zariadenia



Všetci zvarači majú absolvované certifikačné skúšky podľa požiadaviek medzinárodných noriem:

- STN EN ISO 17660-1: Zváranie. Zváranie výstužnej ocele. Časť 1: Zaťažené nosné zvarané spoje (ISO 17660-1: 2006)
- STN EN ISO 9606-1: Kvalifikačné skúšky zvaračov. Tavné zváranie.

PROFI STEEL FAMILY



Naši klienti



Sme pripravení vyhovieť potrebám vášho projektu.

info@profisteel.sk
+421 366 334 767

